

Dell™ Inspiron™ 1545 維修手冊

[開始操作之前](#)

[底座護蓋](#)

[硬碟機](#)

[記憶體](#)

[光碟機](#)

[處理器散熱器](#)

[處理器](#)

[中心控制護蓋](#)

[鍵盤](#)

[採用 Bluetooth® 無線技術的內部插卡](#)

[電源板](#)

[顯示器](#)

[攝影機 \(選配\)](#)

[手掌墊](#)

[喇叭](#)

[子板](#)

[主機板](#)

[無線迷你卡](#)

[音效連接器護蓋](#)

[散熱風扇](#)

[USB 延長線](#)

[充電板](#)

[幣式電池](#)

[電池門鎖組件](#)

[更新 BIOS](#)

註，注意，警示

 **註：**「註」表示可以幫助您更有效地使用電腦的重要資訊。

 **注意：**「注意」表示有可能會損壞硬體或導致資料遺失，並告訴您如何避免發生此類問題。

 **警示：**「警示」表示有可能會導致財產損失、人身傷害甚至死亡。

本文件中的資訊如有更改，恕不另行通知。
© 2009 Dell Inc. 版權所有，翻印必究。

未經 Dell Inc. 的書面許可，嚴格禁止以任何形式複製這些內容。

本文中使用的商標：Dell、Inspiron 和 DELL 徽標是 Dell Inc. 的商標；Bluetooth 是 Bluetooth SIG, Inc. 擁有的註冊商標，並授權給 Dell 使用；Microsoft、Windows、Windows Vista 和 Windows Vista 開始按鈕徽標是 Microsoft Corporation 在美國及/或其他國家/地區的商標或註冊商標。

本說明文件中使用的其他商標及商品名稱，係指擁有這些商標及商品名稱的公司或其製造的產品。Dell Inc. 對本公司之外的商標和產品名稱不擁有任何專有權益。

型號 PP41L

2009 年 3 月 Rev. A01

[返回內容頁](#)

音效連接器護蓋

Dell™ Inspiron™ 1545 維修手冊

- [卸下音效連接器護蓋](#)
- [裝回音效連接器護蓋](#)

⚠ 警告： 拆裝電腦內部元件之前，請先閱讀電腦隨附的安全資訊。如需更多安全性最佳實務資訊，請參閱 Regulatory Compliance (法規遵循) 首頁：www.dell.com/regulatory_compliance。

- ➡ **注意：** 為避免靜電釋放，請使用接地腕帶或經常觸摸未上漆的金屬表面 (例如電腦背面的連接器)，以便導去身上的靜電。
- ➡ **注意：** 為防止損壞主機板，請在拆裝電腦內部元件之前，先取出主電池 (請參閱[拆裝電腦內部元件之前](#))。
- ➡ **注意：** 只有獲得認證的維修技術人員才可維修您的電腦。由未經 Dell™ 授權的維修所造成的損壞不在保固範圍之內。

卸下音效連接器護蓋

1. 按照[開始操作之前](#)中的說明進行操作。
2. 卸下主機板 (請參閱[卸下主機板](#))。
3. 掀起音效連接器護蓋，並從電腦上卸下。

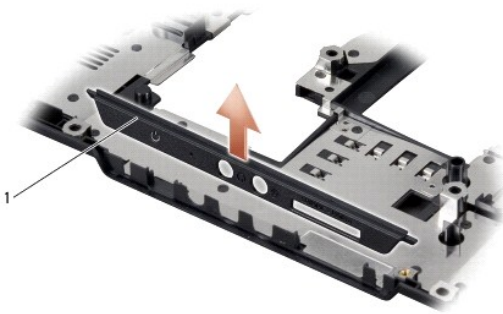

1	音效連接器護蓋
---	---------

裝回音效連接器護蓋

1. 將音效連接器護蓋放入電腦基座中。
2. 裝回主機板 (請參閱[裝回主機板](#))。

[返回內容頁](#)

[返回內容頁](#)

基座護蓋

Dell™ Inspiron™ 1545 維修手冊

- [卸下基座護蓋](#)
- [裝回基座護蓋](#)

警告： 拆裝電腦內部元件之前，請先閱讀電腦隨附的安全資訊。如需更多安全性最佳實務資訊，請參閱 Regulatory Compliance (法規遵循) 首頁：
www.dell.com/regulatory_compliance。

警告： 在執行此程序之前，請關閉電腦，從電源插座和電腦上拔下交流電變壓器纜線，從牆上的連接器和電腦上拔下數據機纜線，並從電腦上拔下所有其他外接纜線。

注意： 為避免靜電釋放，請使用接地腕帶或經常觸摸未上漆的金屬表面（例如電腦背面的連接器），以便導去身上的靜電。

注意： 為防止損壞主機板，請在拆裝電腦內部元件之前，先取出主電池（請參閱[拆裝電腦內部元件之前](#)）。

注意： 只有獲得認證的維修技術人員才可維修您的電腦。由未經 Dell™ 授權的維修所造成的損壞不在保固範圍之內。

卸下基座護蓋

1. 確定電腦已關閉。
2. 卸下電池（請參閱[拆裝電腦內部元件之前](#)）。
3. 卸下基座護蓋上的四顆緊固螺絲，以圖中所示的角度掀起護蓋，將其從電腦取下。

警告： 請勿觸碰處理器散熱器。處理器元件只能由受過訓練的支援人員卸下。

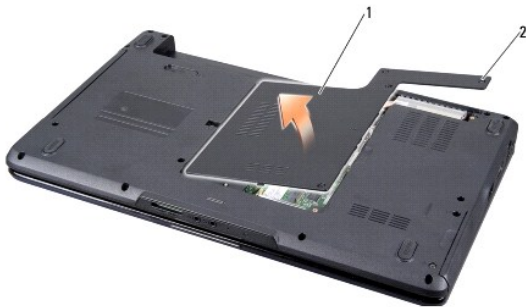

1	基座護蓋	2	緊固螺絲 (4)
---	------	---	----------

裝回基座護蓋

1. 將基座護蓋上的彈片與電腦的底部對齊。
2. 鎖緊基座護蓋上的四顆緊固螺絲。
3. 將電池推入電池凹槽，直到其卡入到位。

[返回內容頁](#)

[返回內容頁](#)

電池門鎖組件

Dell™ Inspiron™ 1545 維修手冊

- [卸下電池門鎖組件](#)
- [裝回電池門鎖組件](#)

⚠ 警告： 拆裝電腦內部元件之前，請先閱讀電腦隨附的安全資訊。如需更多安全性最佳實務資訊，請參閱 Regulatory Compliance (法規遵循) 首頁：www.dell.com/regulatory_compliance。

- ➡ **注意：** 為避免靜電釋放，請使用接地腕帶或經常觸摸未上漆的金屬表面 (例如電腦背面的連接器)，以便導去身上的靜電。
- ➡ **注意：** 為防止損壞主機板，請在拆裝電腦內部元件之前，先取出主電池 (請參閱[拆裝電腦內部元件之前](#))。
- ➡ **注意：** 只有獲得認證的維修技術人員才可維修您的電腦。由未經 Dell™ 授權的維修所造成的損壞不在保固範圍之內。

卸下電池門鎖組件

1. 按照[拆裝電腦內部元件之前](#)中的說明進行操作。
2. 卸下主機板 (請參閱[卸下主機板](#))。
3. 壓下塑膠夾，鬆開電池門鎖組件。
4. 卸下來固定門鎖組件的掛鉤上的彈簧。
5. 從電腦基座中取出組件。

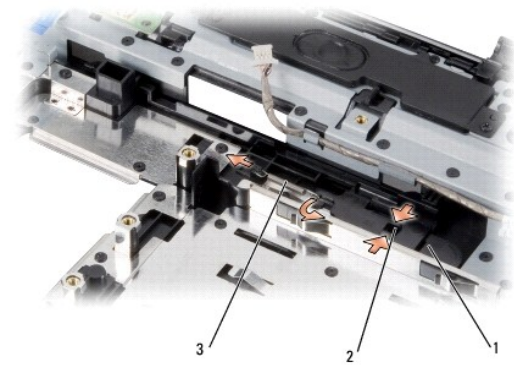

1	電池門鎖組件	2	塑膠夾
3	彈簧		

裝回電池門鎖組件

1. 將門鎖組件置於電腦基座上的軌道中。
2. 使用小型螺絲起子，將彈簧置於電腦基座的掛鉤上。
確定新安裝的門鎖在推動和釋放時可自由移動。
- ➡ **注意：** 在啟動電腦之前，將所有螺絲裝回並確保電腦中無鬆動的螺絲。否則，可能會使電腦受損。
3. 裝回主機板 (請參閱[裝回主機板](#))。

[返回内容页](#)

[返回內容頁](#)

開始操作之前

Dell™ Inspiron™ 1545 維修手冊

- [建議的工具](#)
- [關閉電腦](#)
- [拆裝電腦內部元件之前](#)

本節提供在電腦中卸下和安裝元件的程序。除非另行註明，否則執行每項程序時均假定以下條件：

- 1 您已經執行[關閉電腦](#)和[拆裝電腦內部元件之前](#)中的步驟。
- 1 您已閱讀電腦隨附的安全資訊。
- 1 以相反的順序執行卸下程序可以裝回元件或安裝元件 (如果是單獨購買的話)。

建議的工具

本文件中的程序可能需要下列工具：

- 1 小型平頭螺絲起子
- 1 十字槽螺絲起子
- 1 處理器擷取工具
- 1 BIOS 升級 CD

關閉電腦

➡ **注意：** 為避免遺失資料，請在關閉電腦之前，儲存和關閉所有開啟的檔案，並結束所有開啟的程式。

1. 儲存並關閉所有開啟的檔案，並結束所有開啟的程式。
2. 在 Windows Vista® 中，按一下 **開始** ，按一下箭頭 ，然後按一下 **關機**。
作業系統關閉程序結束後，電腦將關閉。
3. 確定電腦和所有連接的裝置均已關閉。關閉作業系統時，如果電腦及連接的裝置未自動關閉，請按住電源按鈕至少 8 到 10 秒鐘，直至電腦關機。

拆裝電腦內部元件之前

請遵守以下安全規範，以避免電腦受到可能的損壞，並確保您的人身安全。

⚠ **警告：** 拆裝電腦內部元件之前，請先閱讀電腦隨附的安全資訊。如需更多安全性最佳實務資訊，請參閱 Regulatory Compliance (法規遵循) 首頁：
www.dell.com/regulatory_compliance。

➡ **注意：** 處理元件和插卡時要特別小心。請勿觸摸插卡上的元件或接觸點。持插卡時，請握住插卡邊緣或其金屬固定托架。手持處理器這類元件時，請握住其邊緣而不要握住插腳。

➡ **注意：** 只有獲得認證的維修技術人員才可維修您的電腦。由未經 Dell™ 授權的維修所造成的損壞不在保固範圍之內。

➡ **注意：** 拔下纜線時，請握住連接器或拉片將其拔出，而不要拉扯纜線。某些纜線的連接器帶有鎖定彈片；若要拔下此類纜線，請向內按壓鎖定彈片，然後再拔下纜線。在拔出連接器時，連接器的兩側應同時退出，以避免弄彎連接器插腳。此外，連接纜線之前，請確定兩個連接器的朝向正確並且對齊。

➡ **注意：** 為避免損壞電腦，請在您開始拆裝電腦內部元件之前執行以下步驟。

1. 確定工作表面平整乾淨，以防止刮傷電腦外殼。
2. 關閉電腦 (請參閱[關閉電腦](#))。
3. 如果電腦已連接至連線裝置 (已連線)，請切斷連線。請參閱連線裝置隨附的說明文件，以獲得有關指示。

➡ **注意：** 若要拔下網路纜線，請先將纜線從電腦上拔下，然後再將其從網路裝置上拔下。

4. 從電腦上拔下所有電話纜線或網路纜線。
5. 按下並退出 ExpressCard 插槽和八合一記憶體讀卡器中所有已安裝的插卡。
6. 從電源插座上拔下電腦和所有連接裝置的電源線。

👉 **注意：** 為防止損壞主機板，您必須在維修電腦之前取出電池凹槽中的電池。

👉 **注意：** 為避免損壞電腦，請僅使用本台 Dell 電腦專用的電池。請勿使用用於其他 Dell 電腦的電池。

7. 將電腦翻面。
8. 滑動並按住電池釋放門鎖。
9. 將電池推出凹槽。



1	電池釋放門鎖	2	電池
---	--------	---	----

10. 按電源按鈕，以導去主機板上的剩餘電量。

[返回內容頁](#)

[返回內容頁](#)

更新 BIOS

Dell™ Inspiron™ 1545 維修手冊

- [從 CD 更新 BIOS](#)
- [從硬碟機更新 BIOS](#)

如果新處理器或新主機板隨附 BIOS 更新 CD，請從光碟更新 BIOS。如果您沒有 BIOS 升級 CD，請從硬碟機更新 BIOS。

從 CD 更新 BIOS

1. 確定交流電變壓器已插好並且主電池已正確安裝。

 **註：** 如果使用 BIOS 升級 CD 更新 BIOS，請先將電腦設定為從 CD 啟動，然後再插入 CD。

2. 插入 BIOS 升級 CD，然後重新啟動電腦。
請依照畫面上的指示進行。電腦會重新啟動，然後更新 BIOS。當更新完成後，電腦會自動重新啟動。
 3. 在 POST 期間按下 <F2> 以進入系統設定程式。
 4. 按一下 **Load Defaults (載入預設值)**，並在快顯式視窗中按一下 **OK (確定)** 以重設電腦預設值。
 5. 從光碟機中取出 BIOS 升級 CD。
 6. 按 <Esc> 鍵，並在快顯式視窗中按一下 **Yes (是)** 以儲存組態變更。
 7. BIOS 升級完畢後，電腦會自動重新啟動。
-

從硬碟機更新 BIOS

1. 確定交流電變壓器已插好，主電池已正確安裝，並且網路纜線已連接。
 2. 開啟電腦。
 3. 請在 support.dell.com 上找到適合您電腦的最新 BIOS 更新檔案。
 4. 按一下 **Download Now (立即下載)** 以下載檔案。
 5. 如果螢幕上出現 **Export Compliance Disclaimer (出口規格免責聲明)** 視窗，請按一下 **Yes, I Accept this Agreement (是，我接受此協定)**。
螢幕上將顯示 **File Download (檔案下載)** 視窗。
 6. 按一下 **Save this program to disk (將此程式儲存至磁碟)**，然後按一下 **OK (確定)**。
螢幕上將顯示 **Save In (儲存於)** 視窗。
 7. 按一下方向鍵以檢視 **Save In (儲存於)** 選單，選擇 **Desktop (桌面)**，然後按一下 **Save (儲存)**。
會將檔案下載至您的桌面。
 8. 當螢幕上顯示 **Download Complete (下載完成)** 視窗時，按一下 **Close (關閉)**。
桌面上將出現一個與下載的 BIOS 更新檔案同名的檔案圖示。
 9. 連按兩下桌面上的檔案圖示並按照螢幕上的指示操作。
-

[返回內容頁](#)

[返回內容頁](#)

採用 Bluetooth® 無線技術的內部插卡

Dell™ Inspiron™ 1545 維修手冊

- [卸下插卡](#)
- [裝回插卡](#)

⚠ 警告： 拆裝電腦內部元件之前，請先閱讀電腦隨附的安全資訊。如需更多安全性最佳實務資訊，請參閱 Regulatory Compliance (法規遵循) 首頁：www.dell.com/regulatory_compliance。

- ➡ **注意：** 為避免靜電釋放，請使用接地腕帶或經常觸摸未上漆的金屬表面 (例如電腦背面的連接器)，以便導去身上的靜電。
- ➡ **注意：** 為防止損壞主機板，請在拆裝電腦內部元件之前，先取出主電池 (請參閱[拆裝電腦內部元件之前](#))。
- ➡ **注意：** 只有獲得認證的維修技術人員才可維修您的電腦。由未經 Dell™ 授權的維修所造成的損壞不在保固範圍之內。

如果您在訂購電腦的同時也訂購了採用藍牙無線技術的插卡，則該插卡已安裝在電腦上。

卸下插卡

1. 按照[開始操作之前](#)中的說明進行操作。
 2. 卸下中心控制護蓋 (請參閱[卸下中心控制護蓋](#))。
 3. 卸下鍵盤 (請參閱[卸下鍵盤](#))。
 4. 卸下固定藍牙卡的螺絲，並從電腦中取出插卡。
- ➡ **注意：** 卸下纜線板時請格外小心。纜線板黏貼在電腦上。請勿以拉扯纜線的方式來鬆開纜線板。
5. 請使用塑膠畫線器或螺絲起子將纜線板從電腦撬起。
 6. 將纜線從佈線路徑中取出。

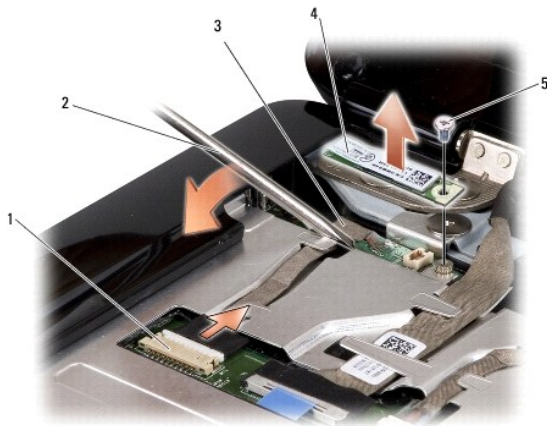

1	纜線連接器	2	螺絲起子
3	纜線板	4	藍牙卡
5	螺絲		

7. 將纜線從主機板連接器拔下。
8. 從電腦中卸下纜線板。

裝回插卡

1. 裝回纜線板。
2. 將纜線穿過線軌。
3. 將纜線連接至主機板連接器。
4. 裝回固定藍牙卡的螺絲。
5. 裝回鍵盤 (請參閱[裝回鍵盤](#))。
6. 裝回中心控制護蓋 (請參閱[裝回中心控制護蓋](#))。
7. 將電池推入電池凹槽，直到其卡入到位。

[返回內容頁](#)

[返回內容頁](#)

攝影機 (選配)

Dell™ Inspiron™ 1545 維修手冊

- [卸下攝影機](#)
- [裝回攝影機](#)

⚠ 警告： 拆裝電腦內部元件之前，請先閱讀電腦隨附的安全資訊。如需更多安全性最佳實務資訊，請參閱 Regulatory Compliance (法規遵循) 首頁：www.dell.com/regulatory_compliance。

- ➡ **注意：** 為避免靜電釋放，請使用接地腕帶或經常觸摸未上漆的金屬表面 (例如電腦背面的連接器)，以便導去身上的靜電。
- ➡ **注意：** 為防止損壞主機板，請在拆裝電腦內部元件之前，先取出主電池 (請參閱[拆裝電腦內部元件之前](#))。
- ➡ **注意：** 只有獲得認證的維修技術人員才可維修您的電腦。由未經 Dell™ 授權的維修所造成的損壞不在保固範圍之內。

卸下攝影機

1. 按照[開始操作之前](#)中的說明進行操作。
2. 卸下顯示器組件 (請參閱[卸下顯示器組件](#))。
3. 卸下顯示器前蓋 (請參閱[卸下顯示器前蓋](#))。
4. 卸下顯示板 (請參閱[卸下顯示板](#))。
5. 卸下將托架固定至攝影機板的四顆螺絲。
6. 卸下攝影機板托架。
7. 從攝影機板上的連接器拔下攝影機纜線。
8. 卸下攝影機板。

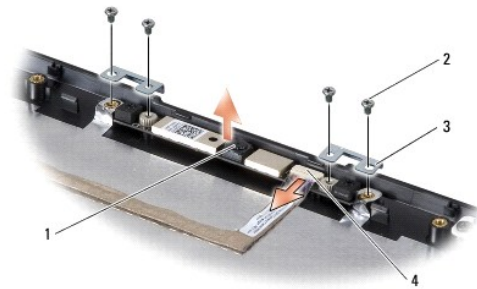

1	攝影機	2	螺絲 (4)
3	攝影機板托架 (2)	4	攝影機纜線連接器

裝回攝影機

1. 將攝影機板與螺絲孔對齊。
2. 裝回攝影機板托架。
3. 裝回將攝影機板托架固定在顯示器框上的四顆螺絲。
4. 將攝影機纜線連接至攝影機板上的連接器。

5. 裝回顯示板 (請參閱[裝回顯示板](#))。
 6. 裝回顯示器前蓋 (請參閱[裝回顯示器前蓋](#))。
 7. 裝回顯示器組件 (請參閱[裝回顯示器組件](#))。
-

[返回內容頁](#)

[返回內容頁](#)

中心控制護蓋

Dell™ Inspiron™ 1545 維修手冊

- [卸下中心控制護蓋](#)
- [裝回中心控制護蓋](#)

⚠ 警告： 拆裝電腦內部元件之前，請先閱讀電腦隨附的安全資訊。如需更多安全性最佳實務資訊，請參閱 Regulatory Compliance (法規遵循) 首頁：www.dell.com/regulatory_compliance。

- ➡ **注意：** 為避免靜電釋放，請使用接地腕帶或經常觸摸未上漆的金屬表面 (例如電腦背面的連接器)，以便導去身上的靜電。
- ➡ **注意：** 為防止損壞主機板，請在拆裝電腦內部元件之前，先取出主電池 (請參閱[拆裝電腦內部元件之前](#))。
- ➡ **注意：** 只有獲得認證的維修技術人員才可維修您的電腦。由未經 Dell™ 授權的維修所造成的損壞不在保固範圍之內。

卸下中心控制護蓋

1. 按照[開始操作之前](#)中的說明進行操作。
2. 卸下將中心控制護蓋固定至電腦基座的兩顆螺絲。



3. 將電腦正面朝上放置，並將顯示器打開至最大角度。
- ➡ **注意：** 卸下中心控制護蓋時請格外小心。護蓋非常容易受損。
4. 使用塑膠畫線器從電腦背面撬起中心控制護蓋。
5. 將中心控制護蓋從電腦提起取下。



1	中心控制護蓋
---	--------

裝回中心控制護蓋

1. 對齊中心控制護蓋下方的掛鉤，然後將護蓋卡入到位。
2. 將電腦翻面，裝回將中心控制護蓋固定在電腦基座上的兩顆螺絲。
3. 將電池推入電池凹槽，直到其卡入到位。

[返回內容頁](#)

[返回內容頁](#)

充電板

Dell™ Inspiron™ 1545 維修手冊

- [卸下充電板](#)
- [裝回充電板](#)

⚠ 警告： 拆裝電腦內部元件之前，請先閱讀電腦隨附的安全資訊。如需更多安全性最佳實務資訊，請參閱 Regulatory Compliance (法規遵循) 首頁：www.dell.com/regulatory_compliance。

- ➡ **注意：** 為避免靜電釋放，請使用接地腕帶或經常觸摸未上漆的金屬表面 (例如電腦背面的連接器)，以便導去身上的靜電。
- ➡ **注意：** 為防止損壞主機板，請在拆裝電腦內部元件之前，先取出主電池 (請參閱[拆裝電腦內部元件之前](#))。
- ➡ **注意：** 只有獲得認證的維修技術人員才可維修您的電腦。由未經 Dell™ 授權的維修所造成的損壞不在保固範圍之內。

卸下充電板

1. 按照[開始操作之前](#)中的說明進行操作。
2. 卸下主機板 (請參閱[卸下主機板](#))。
3. 卸下將充電板固定在電腦基座上的兩顆螺絲。
4. 從電腦基座中取出充電板。



1	充電板	2	螺絲 (2)
---	-----	---	--------

裝回充電板

1. 將充電板放入電腦基座中。
2. 裝回將充電板固定在電腦基座上的兩顆螺絲。
3. 裝回主機板 (請參閱[裝回主機板](#))。

[返回內容頁](#)

[返回內容頁](#)

幣式電池

Dell™ Inspiron™ 1545 維修手冊

- [卸下幣式電池](#)
- [裝回幣式電池](#)

⚠ 警告： 拆裝電腦內部元件之前，請先閱讀電腦隨附的安全資訊。如需更多安全性最佳實務資訊，請參閱 Regulatory Compliance (法規遵循) 首頁：www.dell.com/regulatory_compliance。

- ➡ **注意：** 為避免靜電釋放，請使用接地腕帶或經常觸摸未上漆的金屬表面 (例如電腦背面的連接器)，以便導去身上的靜電。
- ➡ **注意：** 為防止損壞主機板，請在拆裝電腦內部元件之前，先取出主電池 (請參閱[拆裝電腦內部元件之前](#))。
- ➡ **注意：** 只有獲得認證的維修技術人員才可維修您的電腦。由未經 Dell™ 授權的維修所造成的損壞不在保固範圍之內。

卸下幣式電池

1. 按照[開始操作之前](#)中的說明進行操作。
2. 卸下主機板 (請參閱[卸下主機板](#))。
3. 將主機板翻面。
4. 使用塑膠畫線器向前並向上推動幣式電池，將其從插槽中鬆開。

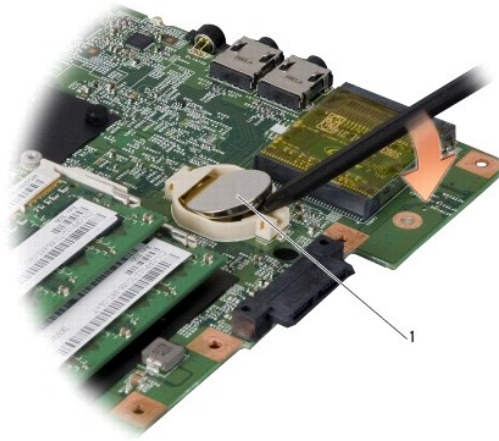

1	幣式電池
---	------

裝回幣式電池

1. 正極 (+) 朝上裝回幣式電池。
2. 裝回主機板 (請參閱[裝回主機板](#))。

[返回內容頁](#)

[返回內容頁](#)

處理器

Dell™ Inspiron™ 1545 維修手冊

- [卸下處理器](#)
- [安裝處理器](#)

⚠ 警告： 拆裝電腦內部元件之前，請先閱讀電腦隨附的安全資訊。如需更多安全性最佳實務資訊，請參閱 Regulatory Compliance (法規遵循) 首頁：www.dell.com/regulatory_compliance。

- ➡ **注意：** 為避免靜電釋放，請使用接地腕帶或經常觸摸未上漆的金屬表面 (例如電腦背面的連接器)，以便導去身上的靜電。
- ➡ **注意：** 為避免在卸下或裝回處理器時造成 ZIF 插槽凸輪螺絲與處理器之間接觸不良，在轉動凸輪螺絲時應輕壓處理器中央。
- ➡ **注意：** 轉動凸輪螺絲時，請將螺絲起子以垂直於處理器的方式握住，以避免損壞處理器。
- ➡ **注意：** 為防止損壞主機板，請在拆裝電腦內部元件之前，先取出主電池 (請參閱[拆裝電腦內部元件之前](#))。
- ➡ **注意：** 只有獲得認證的維修技術人員才可維修您的電腦。由未經 Dell™ 授權的維修所造成的損壞不在保固範圍之內。

卸下處理器

1. 按照[開始操作之前](#)中的說明進行操作。
2. 卸下底座護蓋 (請參閱[卸下底座護蓋](#))。
3. 卸下處理器散熱器 (請參閱[卸下處理器散熱器](#))。
- ➡ **注意：** 在卸下處理器時，請將處理器筆直拉出。請勿彎折處理器上的插腳。
4. 若要鬆開 ZIF 插槽，請使用小型扁頭螺絲起子，然後以逆時針方向轉動 ZIF 插槽凸輪螺絲到底。
ZIF 插槽凸輪螺絲可將處理器固定至主機板。記下 ZIF 插槽凸輪螺絲上的箭頭方向。

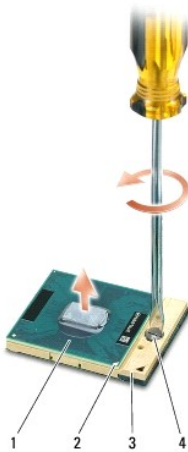

1	處理器	2	處理器邊角插腳 1	3	ZIF 插槽
4	ZIF 插槽凸輪螺絲				

5. 使用處理器擷取工具卸下處理器。

安裝處理器

➡ **注意：** 在安裝處理器之前，請先確定凸輪螺絲已完全處於開啟位置。將處理器安裝在 ZIF 插槽時請勿用力。

➡ **注意：** 處理器若未正確插入，可能會導致接觸不良，或對處理器和 ZIF 插槽造成永久性損壞。

1. 將處理器邊角插腳 1 對齊，使之指向 ZIF 插槽上的三角形，然後將處理器裝入 ZIF 插槽。

當處理器正確插入時，所有 4 角應等高對齊。如果處理器有一或多個邊角比較高，就無法將處理器正確插入。

➡ **注意：** 為避免在卸下或裝回處理器時造成 ZIF 插槽凸輪螺絲與處理器之間接觸不良，在轉動凸輪螺絲時應輕壓處理器中央。

2. 以順時針方向轉動凸輪螺絲，將 ZIF 插槽鎖緊，以將處理器固定至主機板。
3. 將散熱墊背面的襯紙撕下，然後將散熱墊黏至散熱器覆蓋住處理器的部分。
4. 裝回處理器散熱器 (請參閱[裝回處理器散熱器](#))。
5. 裝回基座護蓋 (請參閱[裝回基座護蓋](#))。
6. 將電池推入電池凹槽，直到其卡入到位。
7. 使用 BIOS 升級 CD 更新 BIOS (請參閱[更新 BIOS](#))。

[返回內容頁](#)

[返回內容頁](#)

處理器散熱器

Dell™ Inspiron™ 1545 維修手冊

- [卸下處理器散熱器](#)
- [裝回處理器散熱器](#)

⚠ 警告： 拆裝電腦內部元件之前，請先閱讀電腦隨附的安全資訊。如需更多安全性最佳實務資訊，請參閱 Regulatory Compliance (法規遵循) 首頁：www.dell.com/regulatory_compliance。

- ➡ **注意：** 為避免靜電釋放，請使用接地腕帶或經常觸摸未上漆的金屬表面 (例如電腦背面的連接器)，以便導去身上的靜電。
- ➡ **注意：** 為防止損壞主機板，請在拆裝電腦內部元件之前，先取出主電池 (請參閱[拆裝電腦內部元件之前](#))。
- ➡ **注意：** 只有獲得認證的維修技術人員才可維修您的電腦。由未經 Dell™ 授權的維修所造成的損壞不在保固範圍之內。

卸下處理器散熱器

1. 按照[開始操作之前](#)中的說明進行操作。
2. 卸下底座護蓋 (請參閱[卸下底座護蓋](#))。
3. 鬆開將處理器散熱器固定至主機板的五顆緊固螺絲。

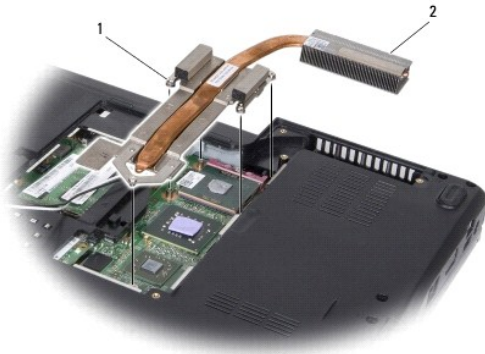

1	緊固螺絲 (5)	2	處理器散熱器
---	----------	---	--------

4. 將處理器散熱器從電腦中取出。

裝回處理器散熱器

- 🔍 **註：** 如果要將原本的處理器與處理器散熱器一併重新裝回，則可重複使用原本的散熱墊。如果要更換處理器或者處理器散熱器，則應使用套件隨附的散熱墊以確保導熱性。
- 🔍 **註：** 本程序假設您已卸下處理器散熱器並準備要將它裝回。

1. 將散熱墊背面的襯紙撕下，然後將散熱墊黏至散熱器覆蓋住處理器的部分。
2. 將處理器散熱器裝回主機板。
3. 鎖緊將處理器散熱器固定至主機板的五顆緊固螺絲。

4. 裝回基座護蓋 (請參閱[裝回基座護蓋](#))。
5. 將電池推入電池凹槽，直到其卡入到位。

[返回內容頁](#)

[返回內容頁](#)

子板

Dell™ Inspiron™ 1545 維修手冊

- [卸下子板](#)
- [裝回子板](#)

⚠ 警告： 拆裝電腦內部元件之前，請先閱讀電腦隨附的安全資訊。如需更多安全性最佳實務資訊，請參閱 Regulatory Compliance (法規遵循) 首頁：www.dell.com/regulatory_compliance。

- ➡ **注意：** 為避免靜電釋放，請使用接地腕帶或經常觸摸電腦未上漆的金屬表面 (如背面板)，以便導去身上的靜電。
- ➡ **注意：** 為防止損壞主機板，請在拆裝電腦內部元件之前，先取出主電池 (請參閱[拆裝電腦內部元件之前](#))。
- ➡ **注意：** 只有獲得認證的維修技術人員才可維修您的電腦。由未經 Dell™ 授權的維修所造成的損壞不在保固範圍之內。

卸下子板

1. 按照[開始操作之前](#)中的說明進行操作。
2. 卸下手掌墊 ([卸下手掌墊](#))。
3. 卸下固定子板的三顆螺絲。
4. 從電腦中取出子板。

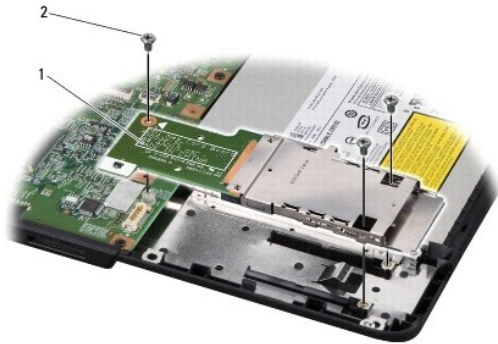

1	子板	2	螺絲 (3)
---	----	---	--------

裝回子板

1. 將子板對準主機板連接器與電腦基座上的螺絲孔。
2. 裝回固定子板的三顆螺絲。
- ➡ **注意：** 在啟動電腦之前，將所有螺絲裝回並確保電腦中無鬆動的螺絲。否則，可能會使電腦受損。
3. 裝回手掌墊 ([裝回手掌墊](#))。

[返回內容頁](#)

[返回內容頁](#)

顯示器

Dell™ Inspiron™ 1545 維修手冊

- [顯示器組件](#)
- [顯示器前蓋](#)
- [顯示板](#)
- [顯示板纜線](#)
- [顯示器高壓板](#)

⚠ 警告： 拆裝電腦內部元件之前，請先閱讀電腦隨附的安全資訊。如需更多安全性最佳實務資訊，請參閱 Regulatory Compliance (法規遵循) 首頁：www.dell.com/regulatory_compliance。

👉 **注意：** 為避免靜電釋放，請使用接地腕帶或經常觸摸未上漆的金屬表面 (例如電腦背面的連接器)，以便導去身上的靜電。

👉 **注意：** 為防止損壞主機板，請在拆裝電腦內部元件之前，先取出主電池 (請參閱[拆裝電腦內部元件之前](#))。

👉 **注意：** 只有獲得認證的維修技術人員才可維修您的電腦。由未經 Dell™ 授權的維修所造成的損壞不在保固範圍之內。

顯示器組件

卸下顯示器組件

📌 **註：** 迷你卡位置可能隨您電腦所支援的顯示卡而異。若要查詢您電腦使用的顯示卡類型，請按一下 **開始** → **控制台** → **系統** → **裝置管理員** → **顯示卡**。

1. 按照[開始操作之前](#)中的說明進行操作。
2. 卸下中心控制護蓋 (請參閱[卸下中心控制護蓋](#))。
3. 卸下基座護蓋 (請參閱[卸下基座護蓋](#))。
4. 拔下迷你卡上的迷你卡纜線 (若適用)。
5. 請記下纜線佈線，然後小心地將迷你卡天線纜線從其線軌中移出。

ATI Mobility Radeon :

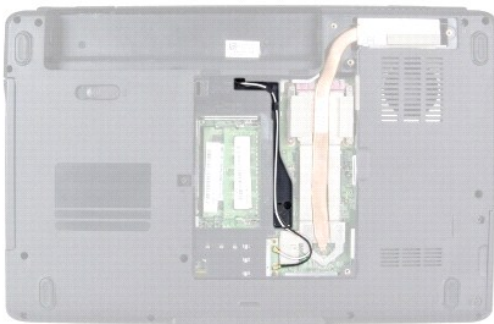

Mobile Intel® GMA :



6. 卸下電腦底座上的兩顆螺絲。



7. 將電腦翻面。
8. 卸下鍵盤 (請參閱[卸下鍵盤](#))。
9. 請記下纜線佈線，然後小心地將迷你卡天線纜線從其線軌中移出，並將該纜線自主機板拉出，使其完全脫離電腦底座。
10. 拉動顯示器纜線拉片，將顯示器纜線從主機板上的連接器拔下。
11. 將選購的攝影機纜線從主機板連接器拔下。
12. 請記下纜線佈線，然後小心地將纜線從其線軌中移出。

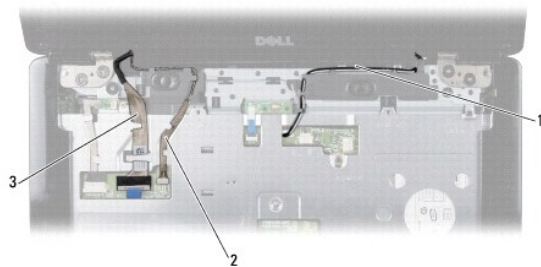

1	迷你卡天線纜線路徑	2	攝影機纜線路徑 (選配)
3	顯示器纜線路徑		

13. 卸下固定顯示器組件的四顆螺絲 (每邊兩顆)。
14. 將顯示器組件從電腦抬起取出。

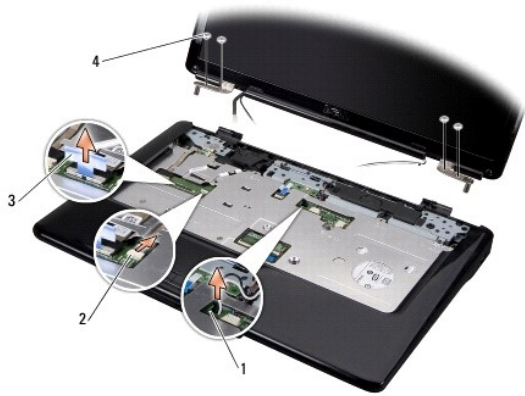

1	迷你卡天線纜線路徑插槽	2	攝影機纜線連接器 (選配)
3	顯示器纜線拉片	4	螺絲 (4)

裝回顯示器組件

1. 將顯示器組件裝回定位並鎖上四顆螺絲 (每側各兩顆) 以固定顯示器組件。
2. 將選購的攝影機纜線及顯示器纜線穿過線軌，然後將纜線連接至各自的主機板連接器。
3. 將迷你卡天線纜線裝入手掌墊上的線軌，並穿過主機板。
4. 裝回鍵盤 (請參閱[裝回鍵盤](#))。
5. 裝回中心控制護蓋 (請參閱[裝回中心控制護蓋](#))。
6. 裝回電腦底座上的兩顆螺絲。
7. 將電腦翻面，並將迷你卡天線纜線穿過線軌。
8. 將正確的天線纜線連接至迷你卡。下表針對電腦支援的迷你卡列出天線纜線的顏色配置：

迷你卡上的連接器	天線纜線的顏色配置
WLAN (2 條天線纜線)	
主要 WLAN (白色三角形)	白色
輔助 WLAN (黑色三角形)	黑色

9. 裝回底座護蓋 (請參閱[裝回底座護蓋](#))。

注意： 在啟動電腦之前，將所有螺絲裝回並確保電腦中無鬆動的螺絲。否則，可能會使電腦受損。

10. 將電池推入電池凹槽，直到其卡入到位。

顯示器前蓋

卸下顯示器前蓋

注意： 顯示器前蓋極易損壞。卸下時請務必小心，以免顯示器前蓋受損。

1. 卸下顯示器組件 (請參閱[卸下顯示器組件](#))。
2. 卸下六個橡膠螺絲蓋。
3. 卸下固定顯示器前蓋的緊固螺絲與五顆螺絲。
4. 以指尖小心撬起顯示器前蓋內緣。
5. 卸下顯示器前蓋。

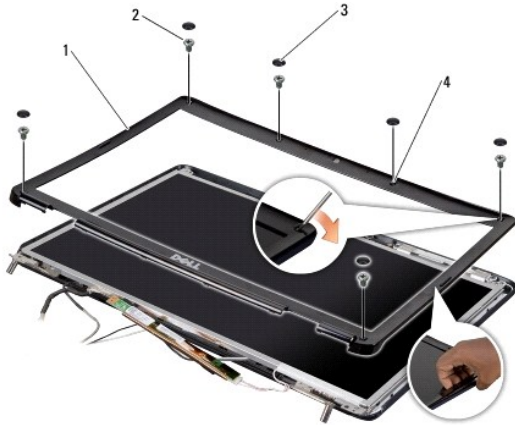

1	顯示器前蓋	2	螺絲 (5)
3	橡膠螺絲蓋 (6)	4	緊固螺絲

裝回顯示器前蓋

1. 將顯示器前蓋放在顯示板上方並重新對齊，然後將其輕輕卡入定位。
2. 裝回五顆螺絲並鎖緊緊固螺絲。
3. 裝回六個橡膠螺絲蓋。
4. 裝回顯示器組件 (請參閱[裝回顯示器組件](#))。

顯示板

卸下顯示板

1. 卸下顯示器組件 (請參閱[卸下顯示器組件](#))。
2. 卸下顯示器前蓋 (請參閱[顯示器前蓋](#))。
3. 卸下兩顆固定顯示板的螺絲。
4. 卸下固定高壓板的兩顆螺絲。

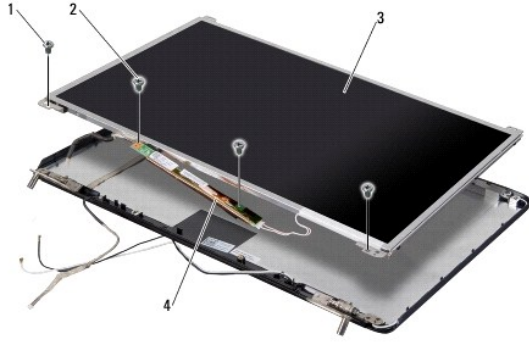

1	顯示板螺絲 (2)	2	高壓板螺絲 (2)
3	顯示板	4	高壓板

5. 將纜線從高壓板兩側的連接器上拔下。
6. 卸下顯示板纜線 (請參閱[卸下顯示板纜線](#))。
7. 取下六顆 (每邊三顆) 將顯示板托架固定至顯示板的螺絲。

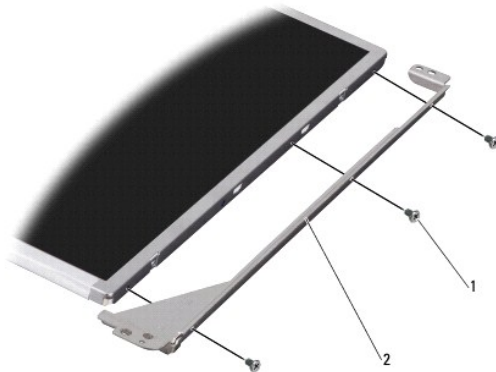

1	螺絲 (6)	2	顯示板托架 (2)
---	--------	---	-----------

裝回顯示板

1. 裝回六顆螺絲，將顯示板托架裝上顯示板 (每側各三顆)。
2. 裝回顯示板纜線 (請參閱[裝回顯示板纜線](#))。
3. 將纜線連接至高壓板兩側的連接器。
4. 將顯示板與高壓板對齊顯示器框架。
5. 裝回固定顯示板的兩顆螺絲。
6. 裝回固定高壓板的兩顆螺絲。
7. 裝回顯示器前蓋 (請參閱[裝回顯示器前蓋](#))。
8. 裝回顯示器組件 (請參閱[裝回顯示器組件](#))。

顯示板纜線

卸下顯示板纜線

 **註：** 顯示板纜線和連接器可能會視您訂購的顯示板而有所不同。

1. 卸下顯示器組件 (請參閱[卸下顯示器組件](#))。
2. 卸下顯示器前蓋 (請參閱[顯示器前蓋](#))。
3. 卸下顯示板 (請參閱[顯示板](#))。
4. 將顯示板翻面放置在乾淨的表面上。

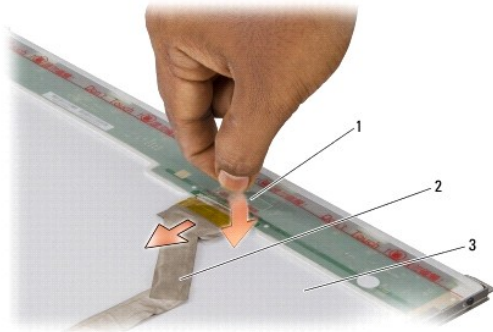

1	用膠帶將顯示板纜線固定在上方連接器	2	顯示板纜線
3	顯示板背面		

5. 撕起將顯示板纜線固定在上方連接器的膠帶，然後從連接器上拔下纜線。

裝回顯示板纜線

1. 將顯示器纜線重新連接到上方連接器。
2. 裝回顯示板 (請參閱[裝回顯示板](#))。
3. 裝回顯示器前蓋 (請參閱[裝回顯示器前蓋](#))。
4. 裝回顯示器組件 (請參閱[裝回顯示器組件](#))。

顯示器高壓板

卸下顯示器高壓板

1. 卸下顯示器組件 (請參閱[卸下顯示器組件](#))。
2. 卸下顯示器前蓋 (請參閱[卸下顯示器前蓋](#))。
3. 卸下顯示板 (請參閱[卸下顯示板](#))。

- 將纜線從高壓板兩側的連接器上拔下。

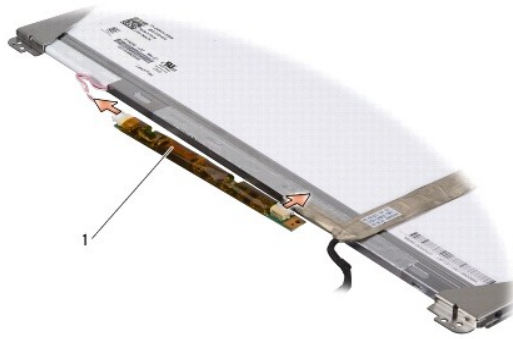

1	高壓板
---	-----

- 從顯示板取出高壓板。

裝回顯示器高壓板

- 將纜線連接至高壓板兩側的連接器。
- 裝回顯示板 (請參閱[裝回顯示板](#))。
- 裝回顯示器前蓋 (請參閱[裝回顯示器前蓋](#))。
- 裝回顯示器組件 (請參閱[裝回顯示器組件](#))。

[返回內容頁](#)

[返回內容頁](#)

散熱風扇

Dell™ Inspiron™ 1545 維修手冊

- [卸下散熱風扇](#)
- [裝回散熱風扇](#)

警告： 拆裝電腦內部元件之前，請先閱讀電腦隨附的安全資訊。如需更多安全性最佳實務資訊，請參閱 Regulatory Compliance (法規遵循) 首頁：www.dell.com/regulatory_compliance。

- ➡ **注意：** 為避免靜電釋放，請使用接地腕帶或經常觸摸未上漆的金屬表面 (例如電腦背面的連接器)，以便導去身上的靜電。
- ➡ **注意：** 為防止損壞主機板，請在拆裝電腦內部元件之前，先取出主電池 (請參閱[拆裝電腦內部元件之前](#))。
- ➡ **注意：** 只有獲得認證的維修技術人員才可維修您的電腦。由未經 Dell™ 授權的維修所造成的損壞不在保固範圍之內。

卸下散熱風扇

1. 按照[開始操作之前](#)中的說明進行操作。
2. 卸下主機板 (請參閱[卸下主機板](#))。
3. 卸下將散熱風扇固定至電腦基座的 2 顆螺絲。
4. 將散熱風扇從電腦抬起取出。

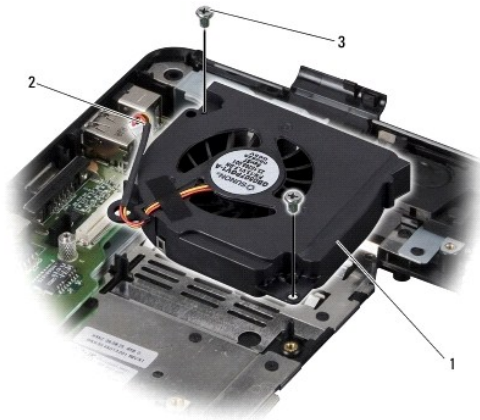

1	散熱風扇	2	散熱風扇纜線
3	螺絲 (2)		

裝回散熱風扇

- **註：** 如果要將原本的處理器與處理器散熱器一併重新裝回，則可重複使用原本的散熱墊。如果要更換處理器或者處理器散熱器，則應使用套件隨附的散熱墊以確保導熱性。
- **註：** 本程序假設您已卸下散熱風扇並準備要將它裝回。

1. 裝回散熱風扇。
2. 裝回將風扇固定在電腦基座上的兩顆螺絲。
3. 裝回主機板 (請參閱[裝回主機板](#))。

[返回内容页](#)

[返回內容頁](#)

硬碟機

Dell™ Inspiron™ 1545 維修手冊

- [卸下硬碟機](#)
- [裝回硬碟機](#)

⚠ 警告： 如果您在硬碟機很熱時將其從電腦中卸下，請勿觸摸硬碟機的金屬外殼。

⚠ 警告： 拆裝電腦內部元件之前，請先閱讀電腦隨附的安全資訊。如需更多安全性最佳實務資訊，請參閱 Regulatory Compliance (法規遵循) 首頁：www.dell.com/regulatory_compliance。

👉 注意： 為防止資料遺失，請在卸下硬碟機之前先關閉電腦 (請參閱[關閉電腦](#))。當電腦仍開機或處於睡眠狀態之下，請勿將硬碟機卸下。

👉 注意： 硬碟機極易損壞；在處理硬碟機時請務必小心。

👉 注意： 為防止損壞主機板，請在拆裝電腦內部元件之前，先取出主電池 (請參閱[拆裝電腦內部元件之前](#))。

👉 注意： 只有獲得認證的維修技術人員才可維修您的電腦。由未經 Dell™ 授權的維修所造成的損壞不在保固範圍之內。

📌 註： 對於非 Dell 公司提供的硬碟機，Dell 不保證其相容性，也不提供支援。

📌 註： 如果您要安裝非 Dell 提供的硬碟機，則需要在新硬碟機上安裝作業系統、驅動程式和公用程式 (如需更多資訊，請參閱 [Dell 技術指南](#))。

卸下硬碟機

1. 按照[開始操作之前](#)中的說明進行操作。
 2. 卸下將硬碟機組件固定在電腦底座上的兩顆螺絲。
 3. 將硬碟機組件滑出支架。
- 👉 注意：** 如果硬碟機未安裝在電腦中，請將其存放在防靜電保護包裝中 (請參閱電腦隨附安全說明中的「防止靜電釋放」)。

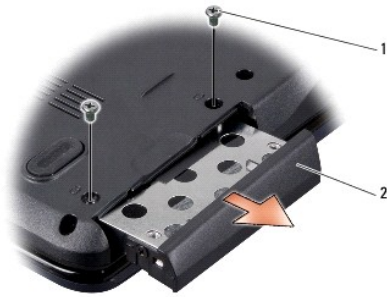

1	螺絲 (2)	2	硬碟機組件
---	--------	---	-------

4. 卸下將固定框架與前蓋固定到硬碟上的兩顆螺絲 (兩邊各一顆)。
5. 卸下硬碟機前蓋。
6. 將硬碟機固定框架從硬碟機中提起取出。

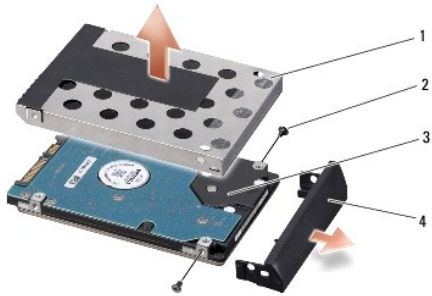

1	硬碟機固定框架	2	螺絲 (2)
3	硬碟機	4	硬碟機前蓋

裝回硬碟機

1. 從包裝中取出新的硬碟機。

請保留原包裝材料以便存放或運送硬碟機。

➡ **注意：** 將硬碟機平穩地推入到位。如果您用力過大，可能會損壞連接器。

2. 裝回硬碟固定框架與前蓋。
3. 裝回將固定框架與前蓋固定到硬碟上的兩顆螺絲 (兩邊各一顆)。
4. 將硬碟組件推入支架。
5. 裝回將硬碟機組件固定在電腦基座上的兩顆螺絲。

➡ **注意：** 在啟動電腦之前，將所有螺絲裝回並確保電腦中無鬆動的螺絲。否則，可能會使電腦受損。

6. 將電池推入凹槽，直到其卡入到位。
7. 視需要為您的電腦安裝作業系統 (請參閱 *Dell 技術指南*)。
8. 視需要為您的電腦安裝驅動程式和公用程式 (請參閱 *Dell 技術指南*)。

[返回內容頁](#)

[返回內容頁](#)

鍵盤

Dell™ Inspiron™ 1545 維修手冊

- [卸下鍵盤](#)
- [裝回鍵盤](#)

⚠ 警告： 拆裝電腦內部元件之前，請先閱讀電腦隨附的安全資訊。如需更多安全性最佳實務資訊，請參閱 Regulatory Compliance (法規遵循) 首頁：www.dell.com/regulatory_compliance。

- ⓘ 注意：** 為避免靜電釋放，請使用接地腕帶或經常觸摸未上漆的金屬表面 (例如電腦背面的連接器)，以便導去身上的靜電。
- ⓘ 注意：** 為防止損壞主機板，請在拆裝電腦內部元件之前，先取出主電池 (請參閱[拆裝電腦內部元件之前](#))。
- ⓘ 注意：** 只有獲得認證的維修技術人員才可維修您的電腦。由未經 Dell™ 授權的維修所造成的損壞不在保固範圍之內。

卸下鍵盤

- 按照[開始操作之前](#)中的說明進行操作。
 - 卸下中心控制護蓋 (請參閱[卸下中心控制護蓋](#))。
 - 卸下鍵盤頂部的兩個螺絲。
- ⓘ 注意：** 鍵盤上的鍵帽容易受損和錯位，並且在裝回時很費時。卸下和處理鍵盤時，請務必小心。
 - ⓘ 注意：** 卸下和處理鍵盤時，請格外小心，否則可能會在顯示板上留下刮痕。
- 輕輕地將鍵盤滑出電腦並翻面，以便針對鍵盤連接器進行處理。請勿用力拉扯鍵盤。



1	鍵盤	2	螺絲 (2)
3	鍵盤彈片 (6)	4	連接器門鎖
5	鍵盤纜線		

- 向上提起將鍵盤纜線固定至主機板連接器的連接器門鎖，並拔下纜線。
- 提起鍵盤，將其從電腦中取出。

裝回鍵盤

- 將鍵盤纜線插入主機板上的連接器，然後按下將鍵盤纜線固定至主機板連接器上的連接器門鎖。
- 將鍵盤底部的彈片與手掌墊插槽對齊，將鍵盤滑至手掌墊下方。

 **注意：** 鍵盤上的鍵帽容易受損和錯位，並且在裝回時很費時。卸下和處理鍵盤時，請務必小心。

3. 裝回鍵盤頂端的兩個螺絲。
4. 裝回中心控制護蓋 (請參閱 [裝回中心控制護蓋](#))。
5. 將電池推入電池凹槽，直到其卡入到位。

[返回內容頁](#)

[返回內容頁](#)

記憶體

Dell™ Inspiron™ 1545 維修手冊

- [卸下記憶體模組](#)
- [裝回記憶體模組](#)

⚠ 警告： 拆裝電腦內部元件之前，請先閱讀電腦隨附的安全資訊。如需更多安全性最佳實務資訊，請參閱 Regulatory Compliance (法規遵循) 首頁：www.dell.com/regulatory_compliance。

- ➡ **注意：** 為避免靜電釋放，請使用接地腕帶或經常觸摸未上漆的金屬表面 (例如電腦背面的連接器)，以便導去身上的靜電。
- ➡ **注意：** 為防止損壞主機板，請在拆裝電腦內部元件之前，先取出主電池 (請參閱[拆裝電腦內部元件之前](#))。
- ➡ **注意：** 只有獲得認證的維修技術人員才可維修您的電腦。由未經 Dell™ 授權的維修所造成的損壞不在保固範圍之內。

您可以在主機板上安裝記憶體模組來增加電腦的記憶體。如需電腦支援的記憶體相關資訊，請參閱[安裝指南](#)的「規格」。僅安裝適用於您電腦的記憶體模組。

📌 註： 從 Dell 購買的記憶體包括在您的電腦保固範圍之內。

您的電腦提供兩個使用者可抽換式 SODIMM 插槽，可從電腦底部進行記憶體抽換。DIMM B 記憶體模組位於電腦底部 DIMM A 記憶體模組的正上方。

- ➡ **注意：** 如果您需要在兩個連接器中安裝記憶體模組，請先在標有「DIMM A」的連接器中安裝記憶體模組，然後在標有「DIMM B」的連接器中安裝模組。

卸下記憶體模組

1. 按照[開始操作之前](#)中的說明進行操作。
 2. 卸下底座護蓋 (請參閱[卸下底座護蓋](#))。
- ➡ **注意：** 為防止損壞記憶體模組連接器，請勿使用工具將記憶體模組的固定夾分開。
3. 用指尖小心地將記憶體模組連接器兩端的固定夾分開，直至模組彈起。
 4. 從連接器中取出記憶體模組。

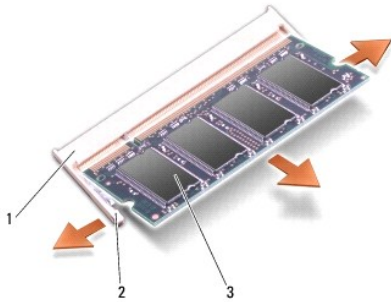

1	記憶體模組連接器	2	固定夾 (2)
3	記憶體模組		

裝回記憶體模組

1. 將記憶體模組邊緣的槽口與記憶體模組連接器的彈片對齊。
2. 以 45 度角將模組穩固地滑入插槽，並向下按壓模組，直至其卡入到位。如果未聽到卡嗒聲，請卸下模組並重新安裝。

 **註：** 如果記憶體模組安裝不正確，電腦可能無法啟動。

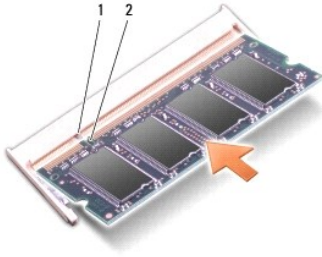

1	彈片	2	槽口
---	----	---	----

 **注意：** 如果護蓋難以闔上，請卸下記憶體模組並重新安裝。強行合上記憶體模組護蓋可能會損壞電腦。

3. 裝回底座護蓋 (請參閱[裝回底座護蓋](#))。
4. 將電池推入電池凹槽，或將交流電變壓器連接至電腦和電源插座。
5. 開啟電腦。

電腦啟動時，會偵測到新增的記憶體，並會自動更新系統組態資訊。

若要確認電腦中已安裝的記憶體容量，請依次按一下 **開始**  → **說明及支援** → **Dell 系統資訊**。

[返回內容頁](#)

[返回內容頁](#)

無線迷你卡

Dell™ Inspiron™ 1545 維修手冊

- [卸下迷你卡](#)
- [裝回迷你卡](#)

警告： 拆裝電腦內部元件之前，請先閱讀電腦隨附的安全資訊。如需更多安全性最佳實務資訊，請參閱 Regulatory Compliance (法規遵循) 首頁：www.dell.com/regulatory_compliance。

注意： 為避免靜電釋放，請使用接地腕帶或經常觸摸未上漆的金屬表面 (例如電腦背面的連接器)，以便導去身上的靜電。

注意： 為防止損壞主機板，請在拆裝電腦內部元件之前，先取出主電池 (請參閱[拆裝電腦內部元件之前](#))。

注意： 只有獲得認證的維修技術人員才可維修您的電腦。由未經 Dell™ 授權的維修所造成的損壞不在保固範圍之內。

註： 對於非 Dell 公司提供的迷你卡，Dell 不保證其相容性，也不提供支援。

如果您在訂購電腦的同時也訂購有無線迷你卡，則該插卡已經安裝。

您的電腦支援一個半長迷你卡插槽 (用於 WLAN)。

註： WLAN 插槽支援 1 個半長迷你卡。

註： 視系統出售時的組態而定，迷你卡插槽可能未安裝任何迷你卡。

卸下迷你卡

註： 迷你卡位置可能隨您電腦所支援的顯示卡而異。若要查詢您電腦使用的顯示卡類型，請按一下開始 → 控制台 → 系統 → 裝置管理員 → 顯示卡。

1. 按照[開始操作之前](#)中的說明進行操作。
2. 根據您電腦所支援的顯示卡而定，卸下以下部件。
 - 1 Mobile Intel® GMA：
 - 卸下基座護蓋 (請參閱[卸下基座護蓋](#))。
 - 1 ATI Mobility Radeon：
 - 卸下主機板，然後將主機板翻面 (請參閱[卸下主機板](#))。
3. 拔下迷你卡上的迷你卡纜線 (若適用)。
4. 卸下將迷你卡固定至主機板連接器的螺絲。

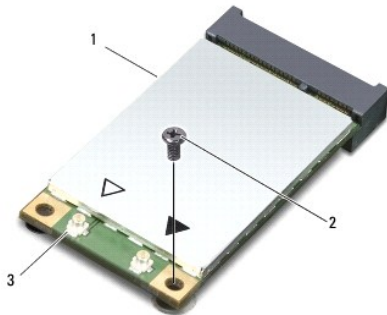

1	迷你卡	2	螺絲	3	天線纜線連接器 (2)
---	-----	---	----	---	-------------

5. 提起迷你卡，使其脫離主機板連接器。

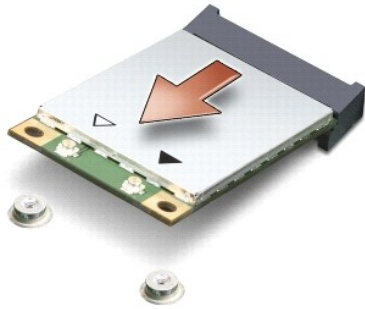

注意： 當迷你卡未安裝在電腦中時，請將它存放在防靜電保護包裝中。有關更多資訊，請參閱電腦隨附安全資訊中的「防止靜電損害」。

裝回迷你卡

註： 迷你卡位置可能隨您電腦所支援的顯示卡而異。若要查詢您電腦使用的顯示卡類型，請按一下**開始**→**控制台**→**系統**→**裝置管理員**→**顯示卡**。

1. 從包裝中取出新的迷你卡。

注意： 將插卡平穩地推入到位。如果您用力過大，可能會損壞連接器。

2. 將迷你卡連接器以 45 度角插入適當的主機板連接器。例如，WLAN 插卡連接器會標示 **WLAN**，以此類推。

3. 將迷你卡的另一端壓入主機板插槽中。

4. 裝回將迷你卡固定至主機板連接器的螺絲。

5. 將正確的天線纜線連接至迷你卡。下表針對電腦支援的迷你卡列出天線纜線的顏色配置：

迷你卡上的連接器	天線纜線的顏色配置
WLAN (2 條天線纜線)	
主要 WLAN (白色三角形)	白色
輔助 WLAN (黑色三角形)	黑色

6. 根據您電腦所支援的顯示卡而定，裝回以下部件。

- 1. Mobile Intel® GMA：
 - 裝回底座護蓋 (請參閱[裝回底座護蓋](#))。
- 1. ATI Mobility Radeon：
 - 裝回主機板 (請參閱[裝回主機板](#))。

7. 將電池推入電池凹槽，直到其卡入到位。

8. 視需要在電腦上安裝驅動程式和公用程式。若要獲得更多資訊，請參閱 *Dell 技術指南*。

註： 如果您要安裝非 Dell 公司提供的通訊卡，則必須安裝適用的驅動程式和公用程式。如需更多有關驅動程式的一般資訊，請參閱 *Dell 技術指南*。

[返回內容頁](#)

[返回內容頁](#)

光碟機

Dell™ Inspiron™ 1545 維修手冊

- [卸下光碟機](#)
- [裝回光碟機](#)

⚠ 警告： 拆裝電腦內部元件之前，請先閱讀電腦隨附的安全資訊。如需更多安全性最佳實務資訊，請參閱 Regulatory Compliance (法規遵循) 首頁：www.dell.com/regulatory_compliance。

- ⚡ **注意：** 為避免靜電釋放，請使用接地腕帶或經常觸摸電腦未上漆的金屬表面 (如背面板)，以便導去身上的靜電。
- ⚡ **注意：** 為防止損壞主機板，請在拆裝電腦內部元件之前，先取出主電池 (請參閱[拆裝電腦內部元件之前](#))。
- ⚡ **注意：** 只有獲得認證的維修技術人員才可維修您的電腦。由未經 Dell™ 授權的維修所造成的損壞不在保固範圍之內。

卸下光碟機

1. 按照[開始操作之前](#)中的說明進行操作。
2. 卸下將光碟機固定在電腦基座上的螺絲。
3. 使用塑膠畫線器或螺絲起子，將光碟機推出支架。

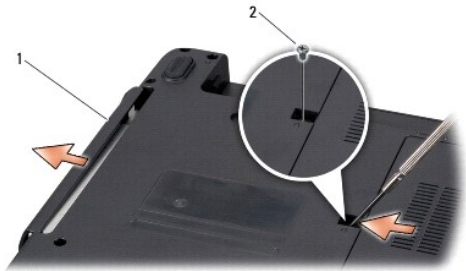

1	光碟機	2	螺絲
---	-----	---	----

裝回光碟機

1. 將光碟機推入支架。
2. 裝回將光碟機固定至電腦基座的螺絲。
3. 將電池推入電池凹槽，直到其卡入到位。

[返回內容頁](#)

[返回內容頁](#)

手掌墊

Dell™ Inspiron™ 1545 維修手冊

- [卸下手掌墊](#)
- [裝回手掌墊](#)

⚠ 警告： 拆裝電腦內部元件之前，請先閱讀電腦隨附的安全資訊。如需更多安全性最佳實務資訊，請參閱 Regulatory Compliance (法規遵循) 首頁：www.dell.com/regulatory_compliance。

- ⚠ **注意：** 為避免靜電釋放，請使用接地腕帶或經常觸摸電腦未上漆的金屬表面 (如背面板)，以便導去身上的靜電。
- ⚠ **注意：** 為防止損壞主機板，請在拆裝電腦內部元件之前，先取出主電池 (請參閱[拆裝電腦內部元件之前](#))。
- ⚠ **注意：** 只有獲得認證的維修技術人員才可維修您的電腦。由未經 Dell™ 授權的維修所造成的損壞不在保固範圍之內。

卸下手掌墊

📌 注： 迷你卡位置可能隨您電腦所支援的顯示卡而異。若要查詢您電腦使用的顯示卡類型，請按一下 **開始** → **控制台** → **系統** → **裝置管理員** → **顯示卡**。

1. 按照[開始操作之前](#)中的說明進行操作。
2. 卸下硬碟機 (請參閱[卸下硬碟機](#))。
3. 卸下光碟機 (請參閱[卸下光碟機](#))。
4. 卸下中心控制護蓋 (請參閱[卸下中心控制護蓋](#))。
5. 卸下鍵盤 (請參閱[卸下鍵盤](#))。
6. 卸下底座護蓋 (請參閱[卸下底座護蓋](#))。
7. 卸下任何已安裝的記憶體模組 (請參閱[卸下記憶體模組](#))。
8. 卸下處理器散熱器和處理器 (請參閱[卸下處理器散熱器](#)和[卸下處理器](#))。
9. 卸下顯示器組件 (請參閱[卸下顯示器組件](#))。
10. 卸下電腦基座上的十一顆螺絲。

ATI Mobility Radeon：



Mobile Intel® GMA：



11. 將電腦正面朝上放置，然後卸下手掌墊上方的五顆螺絲。

注意： 拉動連接器上方的塑膠標籤以避免損壞連接器。

12. 將觸控墊纜線、藍牙卡纜線和電源板纜線從各自的主機板連接器上拔下。

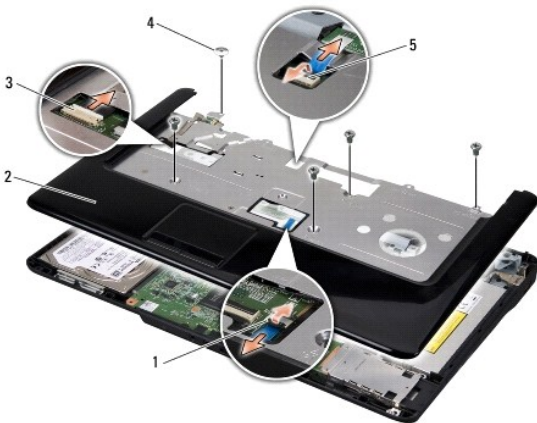

1	觸控墊纜線連接器	2	手掌墊
3	藍牙卡纜線連接器	4	螺絲 (5)
5	電源板纜線連接器		

注意： 小心將手掌墊與電腦底座分開，以免手掌墊受損。

13. 在手掌墊後側中央，以手指從手掌墊內側抬起，同時由外側向內拉動，將手掌墊與電腦底座分開。

裝回手掌墊

1. 將手掌墊與電腦底座對齊，然後將其輕輕卡入到位。
2. 將觸控墊纜線、藍牙卡纜線和電源板纜線連接至各自的主機板連接器。
3. 裝回手掌墊上方的五顆螺絲。
4. 將電腦翻面，並裝回電腦底座上的十一顆螺絲。
5. 裝回顯示器組件 (請參閱[裝回顯示器組件](#))。

6. 裝回處理器散熱器和處理器 (請參閱[裝回處理器散熱器](#)和[安裝處理器](#))。
 7. 重新安裝記憶體模組 (如果有的話) (請參閱[裝回記憶體模組](#))。
 8. 裝回底座護蓋 (請參閱[裝回底座護蓋](#))。
 9. 裝回鍵盤 (請參閱[裝回鍵盤](#))。
 10. 裝回中心控制護蓋 (請參閱[裝回中心控制護蓋](#))。
 11. 裝回光碟機 (請參閱[裝回光碟機](#))。
 12. 裝回硬碟機 (請參閱[裝回硬碟機](#))。
 13. 將 ExpressCard 重新裝回 ExpressCard 插槽 (如果有的話)。
 14. 將電池推入電池凹槽，直到其卡入到位。
-

[返回內容頁](#)

[返回內容頁](#)

電源板

Dell™ Inspiron™ 1545 維修手冊

- [卸下電源板](#)
- [裝回電源板](#)

⚠ 警告： 拆裝電腦內部元件之前，請先閱讀電腦隨附的安全資訊。如需更多安全性最佳實務資訊，請參閱 Regulatory Compliance (法規遵循) 首頁：www.dell.com/regulatory_compliance。

- ⓘ **注意：** 為避免靜電釋放，請使用接地腕帶或經常觸摸未上漆的金屬表面 (例如電腦背面的連接器)，以便導去身上的靜電。
- ⓘ **注意：** 為防止損壞主機板，請在拆裝電腦內部元件之前，先取出主電池 (請參閱[拆裝電腦內部元件之前](#))。
- ⓘ **注意：** 只有獲得認證的維修技術人員才可維修您的電腦。由未經 Dell™ 授權的維修所造成的損壞不在保固範圍之內。

卸下電源板

1. 按照[開始操作之前](#)中的說明進行操作。
2. 卸下中心控制護蓋 (請參閱[卸下中心控制護蓋](#))。
3. 卸下鍵盤 (請參閱[卸下鍵盤](#))。
4. 向上提起將電源板纜線固定至主機板連接器的纜線連接器門鎖，並拔下纜線。
- ⓘ **注意：** 卸下電源板時請格外小心。電源板黏貼在電腦上。請勿以拉扯纜線的方式來鬆開電源板。
5. 請使用塑膠畫線器或螺絲起子將電源板從電腦撬起。
6. 從電腦中取出電源板。

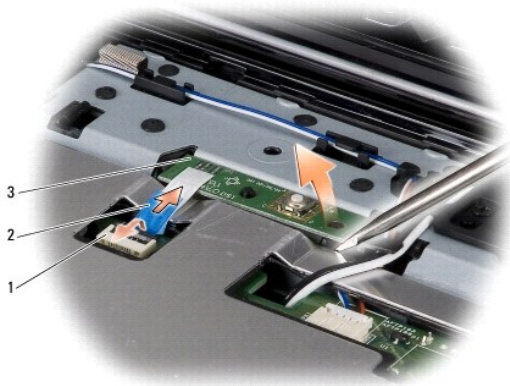

1	纜線連接器	2	纜線拉片
3	電源板		

裝回電源板

1. 裝回電源板。
2. 將電源板纜線滑入主機板上的纜線連接器，並按下使電源板纜線固定在主機板連接器上的纜線連接器門鎖。

3. 裝回鍵盤 (請參閱[裝回鍵盤](#))。
4. 裝回中心控制護蓋 (請參閱[裝回中心控制護蓋](#))。
5. 將電池推入電池凹槽，直到其卡入到位。

[返回內容頁](#)

[返回內容頁](#)

喇叭

Dell™ Inspiron™ 1545 維修手冊

- [卸下喇叭](#)
- [裝回喇叭](#)

⚠ 警告： 拆裝電腦內部元件之前，請先閱讀電腦隨附的安全資訊。如需更多安全性最佳實務資訊，請參閱 Regulatory Compliance (法規遵循) 首頁：www.dell.com/regulatory_compliance。

- ⚡ **注意：** 為避免靜電釋放，請使用接地腕帶或經常觸摸電腦未上漆的金屬表面 (如背面板)，以便導去身上的靜電。
- ⚡ **注意：** 為防止損壞主機板，請在拆裝電腦內部元件之前，先取出主電池 (請參閱[拆裝電腦內部元件之前](#))。
- ⚡ **注意：** 只有獲得認證的維修技術人員才可維修您的電腦。由未經 Dell™ 授權的維修所造成的損壞不在保固範圍之內。

卸下喇叭

1. 按照[開始操作之前](#)中的說明進行操作。
2. 卸下手掌墊 ([卸下手掌墊](#))。
3. 從電腦上卸下四顆喇叭螺絲 (每個喇叭兩顆)。

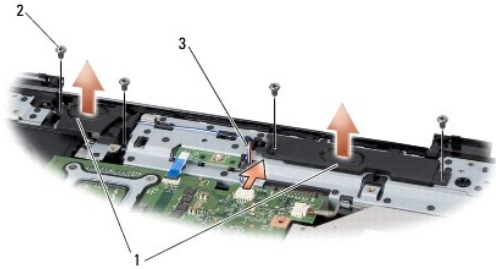

1	喇叭 (2)	2	螺絲 (4)
3	喇叭纜線		

4. 從主機板的連接器上拔下喇叭纜線。
5. 請記住喇叭纜線的佈線方式，然後將纜線從線軌中移出。
6. 卸下喇叭及纜線。

裝回喇叭

1. 將喇叭裝至定位。
2. 將喇叭纜線穿過線軌。
3. 將喇叭纜線連接至主機板上的連接器。
4. 裝回固定喇叭的四顆喇叭螺絲 (每個喇叭兩顆)。
5. 裝回手掌墊 ([裝回手掌墊](#))。

[返回内容页](#)

[返回內容頁](#)

主機板

Dell™ Inspiron™ 1545 維修手冊

- [卸下主機板](#)
- [裝回主機板](#)

⚠ 警告： 拆裝電腦內部元件之前，請先閱讀電腦隨附的安全資訊。如需更多安全性最佳實務資訊，請參閱 Regulatory Compliance (法規遵循) 首頁：www.dell.com/regulatory_compliance。

- ⚡ **注意：** 為避免靜電釋放，請使用接地腕帶或經常觸摸電腦未上漆的金屬表面 (如背面板)，以便導去身上的靜電。
- ⚡ **注意：** 為防止損壞主機板，請在拆裝電腦內部元件之前，先取出主電池 (請參閱[拆裝電腦內部元件之前](#))。
- ⚡ **注意：** 只有獲得認證的維修技術人員才可維修您的電腦。由未經 Dell™ 授權的維修所造成的損壞不在保固範圍之內。

主機板的 BIOS 晶片包含服務標籤，此服務標籤也可在電腦底部的條碼標籤上看到。主機板的更換套件包含一張 CD，它提供了將服務標籤傳輸至更換主機板的公用程式。

- ⚡ **注意：** 請握住元件和插卡的邊緣，避免碰觸插腳和接觸點。

卸下主機板

1. 按照[開始操作之前](#)中的說明進行操作。
2. 卸下硬碟機 (請參閱[卸下硬碟機](#))。
3. 卸下光碟機 (請參閱[卸下光碟機](#))。
4. 卸下中心控制護蓋 (請參閱[卸下中心控制護蓋](#))。
5. 卸下鍵盤 (請參閱[卸下鍵盤](#))。
6. 卸下底座護蓋 (請參閱[卸下底座護蓋](#))。
7. 卸下任何已安裝的記憶體模組 (請參閱[卸下記憶體模組](#))。
8. 卸下處理器散熱器和處理器 (請參閱[卸下處理器散熱器](#)和[卸下處理器](#))。
9. 卸下顯示器組件 (請參閱[卸下顯示器組件](#))。
10. 卸下手掌墊 (請參閱[卸下手掌墊](#))。
11. 卸下子板 (請參閱[卸下子板](#))。
12. 卸下將主機板固定至電腦基座的四顆螺絲。

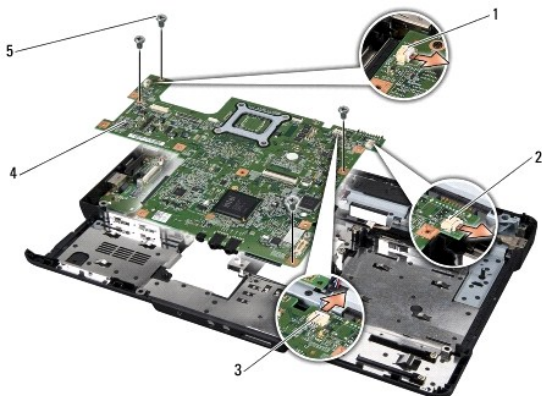

1	散熱風扇纜線連接器	2	USB 延長線連接器
3	喇叭纜線連接器	4	主機板
5	螺絲 (4)		

13. 將散熱風扇纜線、喇叭纜線與 USB 板纜線從各自的主機板連接器拔下。
14. 將主機板朝電腦側面傾斜提起，然後從電腦基座取出。
15. 如有需要，卸下任何已安裝的迷你卡 (請參閱[卸下迷你卡](#))。

裝回主機板

1. 如有需要，裝回迷你卡 (請參閱[裝回迷你卡](#))。
2. 將主機板裝回電腦基座。
3. 將散熱風扇纜線、喇叭纜線與 USB 板纜線連接至各自的主機板連接器。
4. 裝回將主機板固定至電腦基座的四顆螺絲。
5. 裝回子板 (請參閱[裝回子板](#))。
6. 裝回手掌墊 (請參閱[裝回手掌墊](#))。
7. 裝回顯示器組件 (請參閱[裝回顯示器組件](#))。
8. 裝回處理器散熱器和處理器 (請參閱[裝回處理器散熱器](#)和[安裝處理器](#))。
9. 裝回任何已安裝的記憶體模組 (請參閱[裝回記憶體模組](#))。
10. 裝回基座護蓋 (請參閱[裝回基座護蓋](#))。
11. 裝回鍵盤 (請參閱[裝回鍵盤](#))。
12. 裝回中心控制護蓋 (請參閱[裝回中心控制護蓋](#))。
13. 裝回光碟機 (請參閱[裝回光碟機](#))。
14. 裝回硬碟機 (請參閱[裝回硬碟機](#))。
15. 將 ExpressCard 重新裝回 ExpressCard 插槽 (如果有的話)。
16. 將電池推入電池凹槽，直到其卡入到位。
 **注意：** 在啟動電腦之前，將所有螺絲裝回並確保電腦中無鬆動的螺絲。否則，可能會使電腦受損。
17. 開啟電腦。
 **註：** 在裝回主機板後，在替換主機板的 BIOS 中輸入電腦的服務標籤。
18. 將替換主機板隨附的 BIOS 升級 CD 插入適用的光碟機。請依照畫面上的指示進行。

[返回內容頁](#)

[返回內容頁](#)

Dell™ Inspiron™ 1545 維修手冊



註：「註」表示可以幫助您更有效地使用電腦的重要資訊。



注意：「注意」表示有可能會損壞硬體或導致資料遺失，並告訴您如何避免發生此類問題。



警示：「警示」表示有可能會導致財產損失、人身傷害甚至死亡。

本文件中的資訊如有更改，恕不另行通知。
© 2009 Dell Inc. 版權所有，翻印必究。

未經 Dell Inc. 的書面許可，嚴格禁止以任何形式複製這些內容。

本文中使用的商標：Dell、Inspiron 和 DELL 徽標是 Dell Inc. 的商標；Bluetooth 是 Bluetooth SIG, Inc. 擁有的註冊商標，並授權給 Dell 使用；Microsoft、Windows、Windows Vista 和 Windows Vista 開始按鈕徽標是 Microsoft Corporation 在美國及/或其他國家/地區的商標或註冊商標。

本說明文件中使用的其他商標及商品名稱，係指擁有這些商標及商品名稱的公司或其製造的產品。Dell Inc. 對本公司之外的商標和產品名稱不擁有任何專有權益。

2009 年 3 月 Rev. A01

[返回內容頁](#)

[返回內容頁](#)

USB 延長線

Dell™ Inspiron™ 1545 維修手冊

- [卸下 USB 延長線](#)
- [裝回 USB 延長線](#)

⚠ 警告： 拆裝電腦內部元件之前，請先閱讀電腦隨附的安全資訊。如需更多安全性最佳實務資訊，請參閱 Regulatory Compliance (法規遵循) 首頁：www.dell.com/regulatory_compliance。

- ➡ **注意：** 為避免靜電釋放，請使用接地腕帶或經常觸摸未上漆的金屬表面 (例如電腦背面的連接器)，以便導去身上的靜電。
- ➡ **注意：** 為防止損壞主機板，請在拆裝電腦內部元件之前，先取出主電池 (請參閱[拆裝電腦內部元件之前](#))。
- ➡ **注意：** 只有獲得認證的維修技術人員才可維修您的電腦。由未經 Dell™ 授權的維修所造成的損壞不在保固範圍之內。

卸下 USB 延長線

1. 按照[拆裝電腦內部元件之前](#)中的說明進行操作。
2. 卸下手掌墊 (請參閱[卸下手掌墊](#))。
3. 卸下固定 USB 連接器的兩顆螺絲。
4. 從線軌中卸下 USB 延長線。
5. 將 USB 延長線從主機板連接器拔下。
6. 從電腦基座中取出纜線。

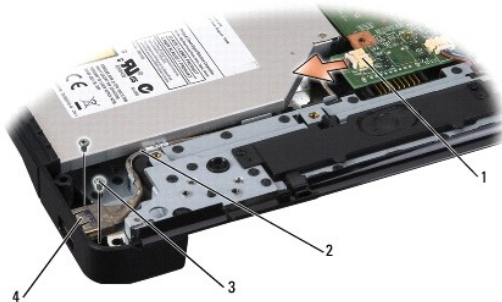

1	纜線連接器	2	纜線佈線路徑
3	螺絲 (2)	4	USB 連接器

裝回 USB 延長線

1. 將 USB 連接器和 USB 延長線一起置於電腦基座的線軌中。
 2. 裝回固定 USB 連接器的兩顆螺絲。
 3. 將纜線連接至主機板連接器。
- ➡ **注意：** 在啟動電腦之前，將所有螺絲裝回並確保電腦中無鬆動的螺絲。否則，可能會使電腦受損。

4. 裝回手掌墊 (請參閱[裝回手掌墊](#))。

[返回內容頁](#)